

Serenata

ΞΕΚΙΝΩΝΤΑΣ

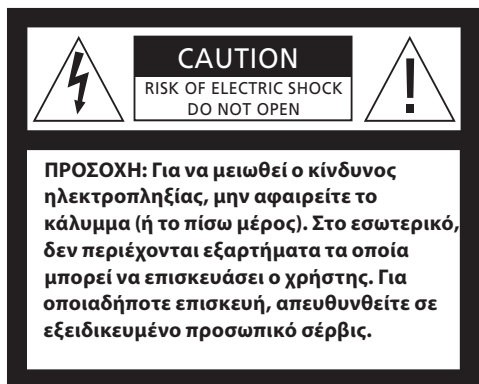

Για σημαντικές προφυλάξεις ασφαλείας και πληροφορίες σχετικά με την υγεία και την ασφάλεια, ανατρέξτε στον Οδηγό CD-rom.

ΠΡΟΕΙΔΟΠΟΙΗΣΗ: Για να μειωθεί ο κίνδυνος πυρκαγιάς ή ηλεκτροπληξίας, μην εκθέτετε αυτή τη συσκευή σε βροχή ή υγρασία. Μην εκθέτετε αυτή τη συσκευή σε σταγόνες ή πιτσιλιές και βεβαιωθείτε ότι δεν τοποθετείτε αντικείμενα με υγρά, όπως ανθοδοχεία, πάνω στη συσκευή.

Για να αποσυνδέσετε πλήρως αυτή τη συσκευή από το ρεύμα, αφαιρέστε το φις τροφοδοσίας από την πρίζα του τοίχου. Η αποσυνδεδεμένη συσκευή θα παραμείνει σε άμεση κατάσταση λειτουργίας.



Το εικονίδιο του κεραυνού με αιχμή βέλους μέσα σε ισόπλευρο τρίγωνο προειδοποιεί το χρήστη για την παρουσία μη μονωμένης "επικίνδυνης τάσης" εντός του περιβλήματος του προϊόντος που μπορεί να είναι επαρκούς μεγέθους ώστε να συνιστά κίνδυνο ηλεκτροπληξίας σε άτομα.



Το εικονίδιο του θαυμαστικού μέσα σε ισόπλευρο τρίγωνο προειδοποιεί το χρήστη για την παρουσία σημαντικών οδηγιών λειτουργίας και συντήρησης (επισκευής) στα συνοδευτικά έγγραφα του προϊόντος.

Serenata

– ένα μουσικό κινητό τηλέφωνο

Το μουσικό κινητό τηλέφωνο Serenata συνδυάζει ένα φορητό μουσικό σύστημα με την ευκολία της εξατομικευμένης επικοινωνίας ενός κινητού τηλεφώνου.

Οι λειτουργίες μουσικής και τηλεφώνου μπορούν να χρησιμοποιηθούν ξεχωριστά ή σε συνδυασμό.

Για παράδειγμα, μπορείτε να γράψετε ένα SMS ενώ ταυτόχρονα ακούτε μουσική. Ή μπορείτε να μπλοκάρετε τις εισερχόμενες κλήσεις και μηνύματα, εάν θέλετε να ακούσετε μόνο μουσική για λίγο.

Σχετικά με αυτό τον Οδηγό

Ο Οδηγός αυτός περιγράφει τους βασικούς τρόπους χρήσης του κινητού σας τηλεφώνου Serenata.

Στον Οδηγό CD-rom που συνοδεύει αυτό το προϊόν, μπορείτε να βρείτε μια πιο λεπτομερή περιγραφή των χαρακτηριστικών και των λειτουργιών του τηλεφώνου.

Για περισσότερη βοήθεια

Εκτός από τη βοήθεια που σας παρέχουν οι Οδηγοί, μπορείτε επίσης:

... να επισκεφτείτε την ιστοσελίδα μας για να βρείτε απαντήσεις στις πιο συνηθισμένες ερωτήσεις σχετικά με το τηλέφωνο.

... να επισκεφτείτε το κατάστημα πώλησης της Bang & Olufsen για συμβουλές.

... να επικοινωνήσετε με τη διεθνή υπηρεσία Εξυπηρέτησης Πελατών της Bang & Olufsen, που προσφέρει υποστήριξη μέσω e-mail ή τηλεφώνου σε έξι γλώσσες.

Καλέστε το +45 9684 4525 ή στείλτε email μέσω της διεύθυνσης www.bang-olufsen.com



Για μια εκτενή περιγραφή των χαρακτηριστικών και των λειτουργιών, τοποθετήστε το δίσκο σε μια μονάδα CD-rom και ακολουθήστε τις οδηγίες που εμφανίζονται στην οθόνη.

Πριν ξεκινήσετε, 6

Μάθετε πώς να τοποθετήσετε την κάρτα SIM και τη μπαταρία και πώς να φορτίσετε το τηλέφωνο την πρώτη φορά που θα το χρησιμοποιήσετε.

Επιλογές χρήσης του τηλεφώνου, 7

Μάθετε ποιες επιλογές έχετε διαθέσιμες όταν μιλάτε στο τηλέφωνο και ποιες όταν ακούτε μουσική.

Γνωριμία με το τηλέφωνο, 8

Μάθετε πώς να χειρίζεστε τον τροχό και την οθόνη για να χρησιμοποιείτε τις κύριες λειτουργίες του μουσικού σας τηλεφώνου.

Λειτουργία οθόνης, 10

Πώς να χειριστείτε τις βασικές λειτουργίες οθόνης του μουσικού τηλεφώνου Serenata.

Καθημερινή χρήση του τηλεφώνου, 12

Μάθετε πώς να χρησιμοποιείτε τις βασικές επιλογές τηλεφώνου για την πραγματοποίηση κλήσεων, τη δημιουργία μηνυμάτων, την προσθήκη επαφών στο ευρετήριο και την περιήγηση στο Internet.

Αναπαραγωγή μουσικής, 16

Πώς να μεταφέρετε μουσική από τον υπολογιστή στο τηλέφωνό σας και πώς να χειριστείτε τη συσκευή αναπαραγωγής μουσικής.

Συνδέσεις καλωδίων, 18

Μάθετε πώς να φορτίζετε το τηλέφωνο και πώς να συνδέετε τα καλώδια και τα ακουστικά που το συνοδεύουν.

Συγχρονισμός με το Outlook, 20

Μάθετε πώς να μεταφέρετε επαφές και καταχωρήσεις ημερολογίου από το Outlook στο τηλέφωνο.

Διεθνής εγγύηση, 21

Διαβάστε τους όρους εγγύησης προϊόντος της Bang & Olufsen.

Πριν ξεκινήσετε

Πριν ξεκινήσετε να χρησιμοποιείτε το τηλέφωνο, πρέπει να τοποθετήσετε τη μπαταρία που συνοδεύει τη συσκευή και την κάρτα SIM που θέλετε να χρησιμοποιήσετε, και μετά να φορτίσετε το τηλέφωνο.

Για να τοποθετήσετε την κάρτα SIM και την μπαταρία ...

- 1 Σπρώξτε την πίσω πλευρά προς τα πάνω για να ανυψώσετε το ηχείο. Τραβήξτε προς τα έξω τη βάση του τηλεφώνου.
- 2 Ανασηκώστε και αφαιρέστε το κάλυμμα της μπαταρίας.
- 3 Τοποθετήστε την κάρτα SIM.
Σημείωση! Βεβαιωθείτε ότι οι χρυσές επαφές τις κάρτας βρίσκονται προς τα κάτω.
- 4 Τοποθετήστε τη μπαταρία.
- 5 Σπρώξτε το κάλυμμα στη θέση του και πιέστε το ελαφρά.
- 6 Τοποθετήστε το φορτιστή στο τηλέφωνο και συνδέστε τον στο ρεύμα.

Σημείωση: Για περισσότερες πληροφορίες σχετικά με τη φόρτιση, ανατρέξτε στη σελίδα 18.

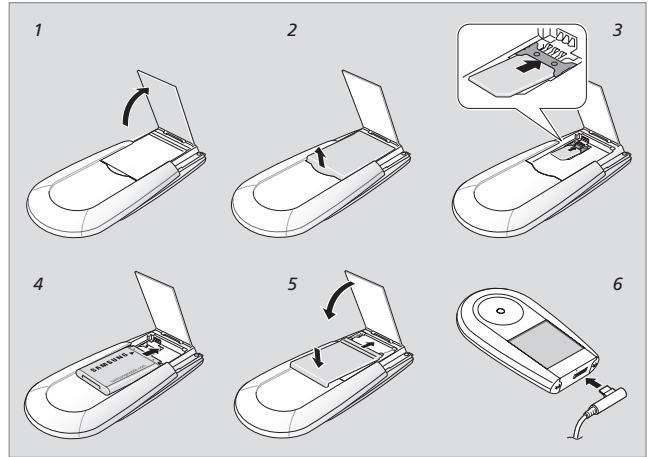

Έτοιμο για χρήση

Για την φόρτιση του τηλεφώνου απαιτούνται περίπου τρεις ώρες. Όταν φορτιστεί το τηλέφωνο, βγάλτε το φορτιστή και το τηλέφωνο είναι έτοιμο για χρήση. Για να ενεργοποιήσετε το τηλέφωνο, πιέστε και κρατήστε πιασμένο το κόκκινο πλήκτρο πάνω στον τροχό.

Εισαγωγή του κωδικού PIN

Όταν ενεργοποιήσετε το τηλέφωνο για πρώτη φορά, μπορεί να πρέπει να εισάγετε τον κωδικό PIN της κάρτας SIM. Χρησιμοποιήστε τον τροχό για να φωτίσετε τα ψηφία και πιέστε το πλήκτρο **OK** στο κέντρο του τροχού για την επιλογή τους. Στη συνέχεια, φωτίστε το **✓** και πιέστε **OK**.

Το τηλέφωνό σας αποτελείται από δύο ίσα τμήματα: ένα φορητό σύστημα ήχου και ένα κινητό τηλέφωνο. Είτε χρησιμοποιείτε τις λειτουργίες τηλεφώνου είτε θέλετε να ακούσετε μουσική, έχετε διάφορες επιλογές.

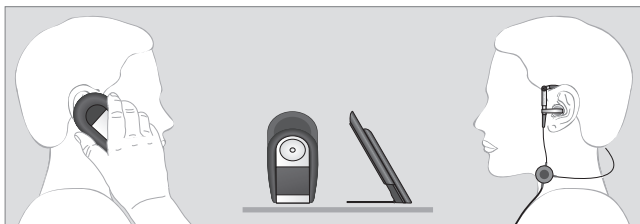

Επιλογές χρήσης του τηλεφώνου

Όταν χρησιμοποιείτε τις λειτουργίες τηλεφώνου, μπορείτε ...

- Να χρησιμοποιήσετε το τηλέφωνο κρατώντας το στο αυτί σας.
- Να χρησιμοποιήσετε τα ακουστικά που συνοδεύουν τη συσκευή για να μιλήσετε στο τηλέφωνο.
- Να χρησιμοποιήσετε το ηχείο του τηλεφώνου για να μιλήσετε με τα χέρια ελεύθερα. Απλώς ανυψώστε το ηχείο και τραβήξτε προς τα έξω τη βάση του τηλεφώνου, και μετά τοποθετήστε το μπροστά σας, για παράδειγμα, σε ένα τραπέζι.

Επιλογές ακρόασης μουσικής

Όταν χρησιμοποιείτε τις λειτουργίες μουσικής, μπορείτε ...

- Να χρησιμοποιήσετε τα ακουστικά που συνοδεύουν τη συσκευή για να ακούσετε μουσική απομονωμένος στο δικό σας κόσμο.
- Να ανυψώσετε το ενσωματωμένο ηχείο, που σας επιτρέπει να χρησιμοποιείτε το τηλέφωνο ως μίνι ηχοσύστημα.
- Να συνδέσετε την αναπαραγωγή μουσικής από το τηλέφωνο, μέσω της γραμμής εξόδου που συνοδεύει τη συσκευή, με τη διάταξη του μουσικού συστήματος της Bang & Olufsen που διαθέτετε.

Το μουσικό τηλέφωνο Serenata βασίζεται σε ένα εύκολο περιβάλλον χρήσης που συνδυάζει απλό χειρισμό με ένα χέρι μέσω του τροχού και οθόνη με σύστημα χρωματικού κωδικού που βοηθά την περιήγηση στα μενού:

Μπλε υποδηλώνει λειτουργίες σχετικές με το τηλέφωνο ...

Κόκκινο υποδηλώνει λειτουργίες σχετικές με τη μουσική ...

Οι βασικές λειτουργίες του μουσικού τηλεφώνου παρουσιάζονται στα δεξιά.

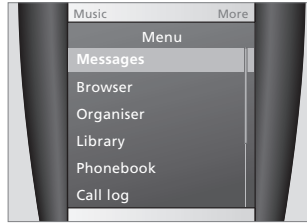

Τα **μπλε μενού** αντιπροσωπεύουν λειτουργίες σχετικές με το τηλέφωνο, όπως Μηνύματα, Πρόγραμμα περιήγησης και Ατζέντα.

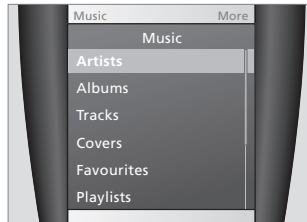

Τα **κόκκινα μενού** σχετίζονται με λειτουργίες μουσικής, για παράδειγμα, Καλλιτέχνες, Άλμπουμ και Κομμάτια. Για να χειριστείτε το μουσικό τηλέφωνο, πρέπει να χρησιμοποιείτε τόσο τον τροχό όσο και την οθόνη.



Κρατήστε το τηλέφωνο όπως φαίνεται στην εικόνα και χρησιμοποιήστε τον αντίχειρά σας για να γυρίσετε τον τροχό και να χειριστείτε τα πλήκτρα στον τροχό και την οθόνη.

Μπορείτε επίσης να χειριστείτε το τηλέφωνο ενώ βρίσκεται στη βάση του πάνω στο τραπέζι. Αυτό γίνεται, για παράδειγμα, όταν μιλάτε ενώ χρησιμοποιείτε ανοικτή ακρόαση.

1 – OK

Ενεργοποίηση του τηλεφώνου, όταν βρίσκεται σε ανενεργή κατάσταση. Σε κατάσταση αδράνειας, πρόσβαση στο μενού.

Επιλογή μιας φωτισμένης επιλογής μενού ή επιβεβαίωση μιας καταχώρησης.

2 – ΑΠΟΣΤΟΛΗ (● πράσινο πλήκτρο)

Πραγματοποίηση ή απάντηση σε μία κλήση.

Σε κατάσταση αδράνειας, ανάκτηση των αριθμών των πρόσφατα εξερχόμενων, αναπάντητων ή εισερχόμενων κλήσεων.

Έναρξη αναπαραγωγής της μουσικής. Λειτουργία/παύση της συσκευής αναπαραγωγής μουσικής.

3 – ΠΙΣΩ

Επιστροφή μέσω των μενού.

Σε κατάσταση αδράνειας, πιάστε και κρατήστε πιεσμένο για κλειδίωμα του τηλεφώνου.

4 – Music

Πιάστε ελαφρά την οθόνη για να ανοίξετε τη συσκευή αναπαραγωγής μουσικής.

Εναλλαγή μεταξύ του τηλεφώνου και της συσκευής αναπαραγωγής μουσικής.

5 – C

Διαγραφή χαρακτήρων από την οθόνη. Πιάστε και κρατήστε πιεσμένο για να ενεργοποιήσετε/απενεργοποιήσετε την 'Αθόρυβη λειτουργία'.

6 – ΤΕΛΟΣ (● κόκκινο πλήκτρο)

Πιάστε και κρατήστε πιεσμένο για να ενεργοποιήσετε/απενεργοποιήσετε το τηλέφωνο.

Τερματισμός ή απόρριψη μιας κλήσης.

Τερματισμός της συσκευής αναπαραγωγής μουσικής.

Σε λειτουργία μενού, πιάστε για να επιστρέψει το τηλέφωνο σε κατάσταση αδράνειας.

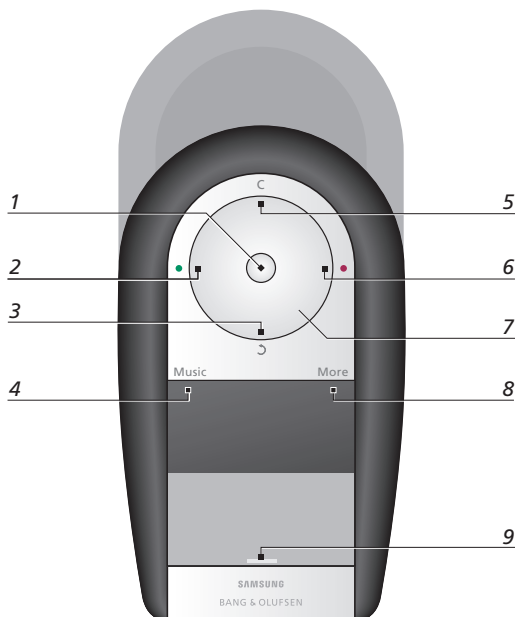
**7 – Τροχός**

Γυρίστε τον τροχό για να αυξήσετε ή να μειώσετε την ένταση.

Σε λειτουργία μενού, μετακίνηση μεταξύ των επιλογών των μενού.

Σε κατάσταση αδράνειας, γυρίστε τον τροχό για αναζήτηση μιας καταχώρησης στο ευρετήριο.

Σε ανενεργή κατάσταση, ενεργοποιήστε το τηλέφωνο με οποιοδήποτε πλήκτρο του τροχού.

8 – More

Πιάστε ελαφρά την οθόνη για πρόσβαση στο μενού **Περισσότερα**.

9 – Σύντομες εισεις

Πιάστε το κάτω μέρος της οθόνης για πρόσβαση σε πλήκτρα συντόμευσης που μπορείτε να εξατομικεύσετε.

Η οθόνη χωρίζεται σε τρεις κύριες περιοχές αφής. Στο κέντρο της οθόνης βρίσκεται το αόρατο πλήκτρο αφής, που ανοίγει την οθόνη κλήσης. Στις πάνω γωνίες της οθόνης βρίσκονται τα πλήκτρα 'Music' και 'More'. Και όταν πιέσετε το ευθύγραμμο πλήκτρο στο κάτω μέρος της οθόνης, ανακαλείτε τρία πλήκτρα συντόμευσης που μπορείτε να εξατομικεύσετε σύμφωνα με τις προτιμήσεις σας.

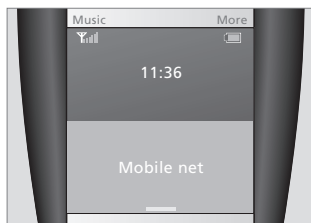

Ενεργοποίηση του τηλεφώνου ...

Όταν δεν χρησιμοποιείται, η οθόνη του τηλεφώνου μεταβαίνει σε ανενεργή κατάσταση. Για να ενεργοποιήσετε την οθόνη και να μπορείτε να χειριστείτε το τηλέφωνο, πιέστε **OK** ή οποιοδήποτε πλήκτρο του τροχού.

Η εικόνα παρουσιάζει το τηλέφωνο σε κατάσταση αδράνειας - έτοιμο για χειρισμό.

Χρήσιμη συμβουλή ...

Για να κλειδώσετε ή να ξεκλειδώσετε το τηλέφωνο, πιέστε και κρατήστε πιεσμένο το **↵**



Πραγματοποίηση μιας κλήσης ...

Όταν το τηλέφωνο βρίσκεται σε κατάσταση αδράνειας, απλώς αγγίξτε το κέντρο της οθόνης και θα εμφανιστεί η οθόνη κλήσης.

Χρησιμοποιήστε τον τροχό για να φωτίσετε τα ψηφία και πιέστε **OK** για να τα επιλέξετε. Στη συνέχεια, πιέστε το πράσινο πλήκτρο **ΑΠΟΣΤΟΛΗ** για να πραγματοποιήσετε την κλήση.

Χρήσιμη συμβουλή ...

Όταν έχετε καλέσει έναν αριθμό μία φορά, μπορείτε να τον προσθέσετε στο ευρετήριο.

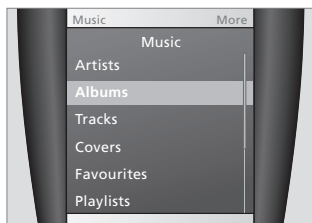

Χρήση του μενού Μουσική ...

Αγγίξτε την πάνω αριστερή γωνία της οθόνης για να ανακαλέσετε το μενού **Μουσική**. Χρησιμοποιήστε τον τροχό για να κατεβείτε προς τα κάτω και να φωτίσετε, για παράδειγμα, την επιλογή **Άλμπουμ** από τη λίστα και πιάστε **OK** για να την επιλέξετε. Στη συνέχεια, χρησιμοποιήστε τον τροχό για να επιλέξετε μεταξύ των διαθέσιμων άλμπουμ και πιάστε **ΑΠΟΣΤΟΛΗ** για την αναπαραγωγή του άλμπουμ που θέλετε να ακούσετε.

Χρήσιμη συμβουλή ...

Ενώ ακούτε μουσική, μπορείτε να ανακαλέσετε το μενού **Περισσότερα**, για παράδειγμα, για να διακόψετε προσωρινά τη μουσική ή να προσθέσετε το άλμπουμ στα αγαπημένα σας.

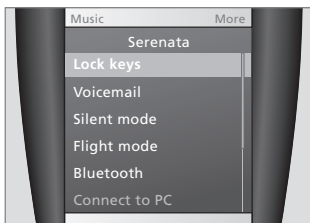

Χρήση των μενού Περισσότερα ...

Αγγίξτε την πάνω δεξιά γωνία της οθόνης για να ανακαλέσετε ένα μενού **Περισσότερα**. Τα μενού **Περισσότερα** εξαρτώνται από την εκάστοτε κατάσταση, καθώς περιέχουν πρόσθετες λειτουργίες που σχετίζονται με το χαρακτηριστικό που χρησιμοποιείτε.

Μπορείτε να τα ανακαλέσετε είτε χρησιμοποιείτε μια λειτουργία τηλεφώνου είτε μια λειτουργία μουσικής. Για παράδειγμα, για *Προσθήκη στη λίστα αναπαραγωγής*, όταν χρησιμοποιείτε τη συσκευή αναπαραγωγής μουσικής ή για *Αναμ.* όταν χρησιμοποιείτε το τηλέφωνο.

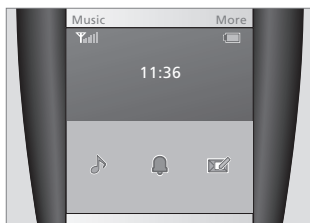

Χρήση των συντομεύσεων ...

Η οθόνη διαθέτει τρία πλήκτρα συντόμευσης τα οποία μπορείτε να προσπελάσετε απευθείας από το ευθύγραμμο πλήκτρο στο κάτω μέρος της οθόνης σε κατάσταση αδράνειας. Μπορείτε να εξατομικεύσετε τις συντομεύσεις για να έχετε γρήγορη πρόσβαση σε συγκεκριμένες λειτουργίες που χρησιμοποιείτε συχνά.

Μπορείτε να επιλέξετε μεταξύ 25 διαφορετικών χαρακτηριστικών, όπως *Καθαρή μουσική*, *Ειδοποίηση* και *Δημιουργία μηνύματος*, όπως φαίνεται στην εικόνα παραπάνω.

Το κύριο μενού σας επιτρέπει την πρόσβαση στις βασικές λειτουργίες του μουσικού τηλεφώνου σας, όπως Μηνύματα, Ατζέντα και Ευρετήριο.

Το ευρετήριο διαθέτει χώρο για 1.000 επαφές τις οποίες μπορείτε να γράψετε μέσω SMS, MMS ή email – και όλα αυτά ενώ ακούτε την αγαπημένη σας μουσική.

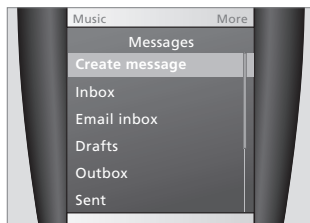
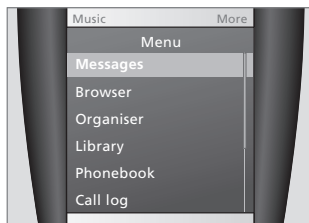

Επιλογές πρόσβασης ...

Σε κατάσταση αδράνειας, πιάστε **OK** για να αποκτήσετε πρόσβαση στη λειτουργία Μενού και να δείτε τα κύρια χαρακτηριστικά του τηλεφώνου.

Σε λειτουργία Μενού, απλώς γυρίστε τον τροχό για να φωτίσετε τη λειτουργία που θέλετε να χρησιμοποιήσετε, και στη συνέχεια πιάστε **OK** για να την επιλέξετε.

Δημιουργία μηνύματος ...

Για τη δημιουργία ενός μηνύματος, επιλέξτε *Μηνύματα*, μετά *Δημιουργία μηνύματος* και επιλέξτε μεταξύ *SMS*, *MMS* και *Email*.

Χρησιμοποιήστε τον τροχό για να φωτίσετε, για παράδειγμα, το *SMS* και πιάστε **OK** για να το επιλέξετε. Στη συνέχεια, πληκτρολογήστε το μήνυμά σας και πιάστε *Αποστ.* στην κάτω δεξιά γωνία της οθόνης για αποστολή του μηνύματος.

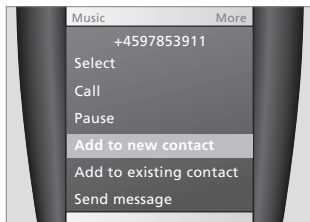
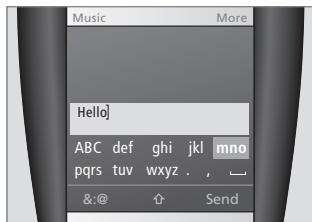

Πώς να εισάγετε κείμενο ...

Πρέπει να εισάγετε κείμενο, για παράδειγμα, όταν γράφετε ένα μήνυμα ή όταν θέλετε να προσθέσετε μια νέα επαφή στο ευρετήριο.

Σε λειτουργία κειμένου, χρησιμοποιήστε τον τροχό για να φωτίσετε τα γράμματα και πιέστε **OK** μία φορά για να επιλέξετε το πρώτο γράμμα, δύο φορές για να επιλέξετε το δεύτερο και ούτω καθ' εξής.

Χρήσιμη συμβουλή ...

Όταν αγοράζετε το τηλέφωνο είναι ρυθμισμένο σε λειτουργία **ABC**. Για εναλλαγή μεταξύ των λειτουργιών **ABC** και **T9**, πιέστε και κρατήστε πιεσμένο το **↕** στο κάτω μέρος της οθόνης.

Εισαγωγή ειδικών χαρακτήρων ...

Για να εισάγετε αριθμούς ή σύμβολα στο κείμενο, πιέστε **& : @** στην κάτω αριστερή γωνία, μία φορά για τα σύμβολα και δύο φορές για τους αριθμούς.

Για την εναλλαγή μεταξύ κεφαλαίων και πεζών χαρακτήρων, απλώς πιέστε **↕** στην οθόνη αφής.

Χρήσιμη συμβουλή ...

Κατά την εισαγωγή κειμένου, μπορείτε να χρησιμοποιήσετε το πλήκτρο **ΑΠΟΣΤΟΛΗ** για να εισάγετε κενό διάστημα. Για να διαγράψετε χαρακτήρες, χρησιμοποιήστε το **C** πάνω στον τροχό.

Προσθήκη επαφών στο Ευρετήριο ...

Πριν στείλετε, για παράδειγμα, ένα μήνυμα, μπορείτε να προσθέσετε την επαφή στο ευρετήριό σας.

- > Σε κατάσταση αδράνειας, αγγίξτε το κέντρο της οθόνης για να ανοίξει η οθόνη κλήσης.
- > Εισάγετε έναν αριθμό τηλεφώνου.
- > Πιέστε **More** και επιλέξτε *Προσθήκη σε νέα επαφή*.
- > Καθορίστε το όνομα και άλλες πληροφορίες για την επαφή, όπως διεύθυνση email ή γενέθλια, εάν θέλετε.
- > Στη συνέχεια, πιέστε **More** για να αποθηκεύσετε την επαφή.

Πώς να πραγματοποιήσετε μια κλήση ...

- > Σε κατάσταση αδράνειας, πιέστε το κέντρο της οθόνης για να ανοίξει η οθόνη κλήσης.
- > Εισάγετε τον αριθμό και πιέστε **ΑΠΟΣΤΟΛΗ** για να πραγματοποιήσετε την κλήση.
- > Για να τερματίσετε την κλήση, πιέστε **ΤΕΛΟΣ**.

Όταν εισάγετε τον αριθμό ...

- > Πιέστε **C** για να διαγράψετε το τελευταίο ψηφίο.
- > Πιέστε και κρατήστε πιεσμένο το **C** για να καθαρίσετε πλήρως την οθόνη.
- > Πιέστε το κέντρο της οθόνης για να μπειτε σε λειτουργία κέρσορα.

Πώς να απαντήσετε σε μια κλήση ...

- > Σε κατάσταση αδράνειας, πιέστε **ΑΠΟΣΤΟΛΗ** για να απαντήσετε σε μια κλήση.

Χρήσιμη συμβουλή ...

Για τη σίγαση του τηλεφώνου κατά τη διάρκεια μίας εισερχόμενης κλήσης, γυρίστε τον τροχό αριστερόστροφα.

Επανάκληση πρόσφατων αριθμών ...

- > Σε κατάσταση αδράνειας, πιέστε **ΑΠΟΣΤΟΛΗ** για να εμφανιστεί η λίστα με τους πρόσφατους αριθμούς.
- > Μετακινηθείτε στον αριθμό που θέλετε και πιέστε **ΑΠΟΣΤΟΛΗ** για να πραγματοποιήσετε την κλήση.

Πραγματοποίηση κλήσεων από το ευρετήριο

- Για γρήγορη πρόσβαση στο ευρετήριο:
- > Γυρίστε τον τροχό προς τα δεξιά ή προς τα αριστερά, όταν το τηλέφωνο βρίσκεται σε κατάσταση αδράνειας.
 - > Επιλέξτε τον πρώτο χαρακτήρα της επαφής που θέλετε και μετακινηθείτε μέχρι να βρείτε το όνομα.
 - > Στη συνέχεια, πιέστε το πλήκτρο **ΑΠΟΣΤΟΛΗ** για να πραγματοποιήσετε την κλήση.

Χρήσιμη συμβουλή ...

Για να ρυθμίσετε την ένταση κατά τη διάρκεια μιας κλήσης, απλά γυρίστε τον τροχό.

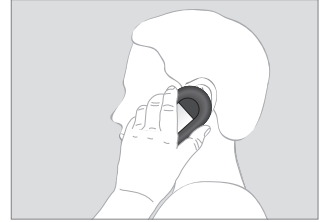

Επιλογές κατά τη διάρκεια μιας κλήσης

Κατά τη διάρκεια μιας κλήσης, μπορείτε να πιέσετε **OK** και μετά **More** για να:

- Αποκτήσετε πρόσβαση στο ευρετήριο και να δείτε τις λεπτομέρειες των επαφών
- Στείλετε SMS στο άτομο με το οποίο μιλάτε ή
- Πραγματοποιήσετε μία δεύτερη κλήση ενώ μιλάτε στο τηλέφωνο.

Χρήσιμη συμβουλή ...

Συνιστούμε να κρατάτε το τηλέφωνο στο χέρι σας όταν χρησιμοποιείτε αυτές τις επιλογές – για να το κάνετε αυτό, απλώς ανυψώστε το ηχείο ή χρησιμοποιήστε τα ακουστικά που συνοδεύουν τη συσκευή.

Το μουσικό σας τηλέφωνο σας επιτρέπει να έχετε εύκολη πρόσβαση στο Internet και μπορείτε να στείλετε και να λάβετε email οπουδήποτε βρίσκεστε.

Σημείωση: Το τηλέφωνο πρέπει να ρυθμιστεί για περιήγηση στο Internet και αποστολή email. Για περισσότερες πληροφορίες, ανατρέξτε τον Οδηγό CD-ROM ή επικοινωνήστε με το κατάστημα της Bang & Olufsen.

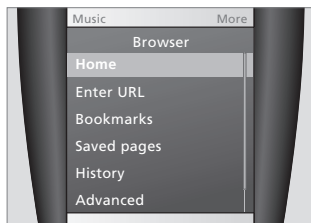

Περιήγηση στο Internet ...

Για εισαγωγή στο μενού Πρόγραμμα περιήγησης:

- > Πιέστε **OK** σε κατάσταση αδράνειας και επιλέξτε *Πρόγραμμα περιήγησης*.
- > Στη συνέχεια, επιλέξτε μία από τις διαθέσιμες επιλογές, για παράδειγμα, *Αρχική σελίδα, Εισαγωγή URL ή Αποθηκευμένες σελίδες*.

Για πλοήγηση στο Internet ...

- > Χρησιμοποιήστε τον τροχό για να επιλέξετε ένα στοιχείο του προγράμματος περιήγησης, μετά πιέστε **OK** και επιλέξτε *Επιλογή*.
- > Πιέστε **ΠΙΣΩ** για να μεταβείτε στην προηγούμενη σελίδα.
- > Πιέστε **More** για πρόσβαση σε πρόσθετες επιλογές του προγράμματος περιήγησης.

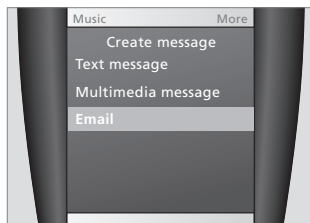

Για την αποστολή email ...

- > Πιέστε **OK** σε κατάσταση αδράνειας και επιλέξτε *Μηνύματα >Δημιουργία μηνύματος >Email*.
- > Εισάγετε κείμενο όπως περιγράφεται στη σελίδα 13 αυτού του Οδηγού.
- > Στη συνέχεια, πιέστε το πλήκτρο *Αποστολή* στο κάτω μέρος της οθόνης.
- > Πιέστε **More** για πρόσβαση σε πρόσθετες επιλογές email.

Το μουσικό τηλέφωνο σας επιτρέπει να ακούτε την αγαπημένη σας μουσική οπουδήποτε κι αν βρίσκεστε - και είναι εύκολη η μεταφορά της ψηφιακής σας μουσικής από τον υπολογιστή στο τηλέφωνό σας.

Μπορείτε να χρησιμοποιήσετε το BeoPlayer ή το Windows MediaPlayer (έκδοση 11 ή νεότερη) για να μεταφέρετε ψηφιακή μουσική από τον υπολογιστή σας στο μουσικό τηλέφωνο.

Για τη μεταφορά μουσικής στο τηλέφωνο ...

- > Συνδέστε το τηλέφωνο στον υπολογιστή μέσω του καλωδίου USB. Ή τοποθετήστε το τηλέφωνο στο φορτιστή και συνδέστε το καλώδιο USB στο φορτιστή.
- > Πιέστε **More**.
- > Επιλέξτε *Σύνδεση στον υπολογιστή*.*
- > Στη συνέχεια, επιλέξτε *MTP*.
Σημείωση: Εάν χρησιμοποιείτε MAC, επιλέξτε *Συσκευή αποθήκευσης*.

MTP (Media Transfer Protocol- Πρωτόκολλο μεταφοράς μέσων) σας επιτρέπει τη χρήση του BeoPlayer ή του Windows MediaPlayer® για την αποθήκευση μουσικής στο τηλέφωνο.

Χρήσιμη συμβουλή ...

Εάν θέλετε να μεταφέρετε μουσικά εξώφυλλα στο τηλέφωνο, πρέπει να χρησιμοποιήσετε τη λειτουργία μεταφοράς MTP.

- *Εάν η επιλογή *Σύνδεση στον υπολογιστή* δεν εμφανίζεται στο μενού **Περισσότερα**:
- > Σε κατάσταση αδράνειας, πιέστε **OK** για να ανακαλέσετε το Μενού.
 - > Επιλέξτε *Ρυθμίσεις*.
 - > Πιέστε *Ρυθμίσεις τηλεφώνου*.
 - > Πιέστε *Λειτουργία μεταφοράς* και επιλέξτε *Χειροκίνητη*.

Σχετικά με το BeoPlayer

Το λογισμικό BeoPlayer της Bang & Olufsen και περισσότερες οδηγίες περιλαμβάνονται στο CD-rom που συνοδεύει τη συσκευή. Το BeoPlayer ταξινομεί αυτόματα τη μουσική σας αλφαβητικά ανά είδος, καλλιτέχνη, τίτλο κομματιού και τίτλο άλμπουμ και σας επιτρέπει να δημιουργήσετε τις δικές σας λίστες αναπαραγωγής.

Μπορείτε να κατεβάσετε τα κομμάτια σας απευθείας από το Internet ή να χρησιμοποιήσετε το BeoPlayer για να τα γράψετε από ένα CD και να τα αποθηκεύσετε στον υπολογιστή σας.

Για περισσότερες πληροφορίες σχετικά με το BeoPlayer και τον τρόπο μεταφοράς μουσικής, ανατρέξτε στον Οδηγό CD-rom που συνοδεύει αυτό το προϊόν.

Προειδοποίηση για τους χρήστες MAC! Για να αποτρέψετε τη βλάβη του τηλεφώνου σας κατά τη μεταφορά μουσικής, να επιλέγετε πάντα την επιλογή *'Eject Serenata'* στον υπολογιστή, πριν αποσυνδέσετε το τηλέφωνο από τον υπολογιστή σας.

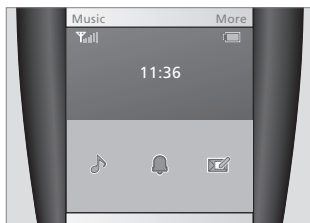
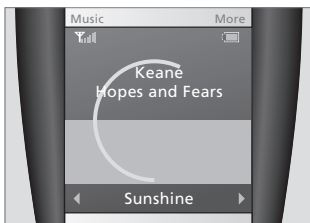
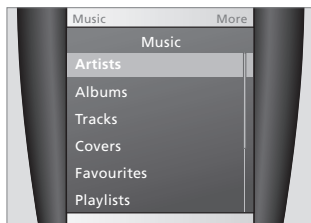

Πώς να κάνετε αναπαραγωγή μουσικής ...

Πιέστε **Music** για να ανοίξετε τη συσκευή αναπαραγωγής μουσικής:

- > Στο μενού Μουσική, χρησιμοποιήστε τον τροχό για να φωτίσετε μια προβολή μουσικής, για παράδειγμα, *Καλλιτέχνες*, και πιέστε **OK** για να την επιλέξετε.
- > Στην προβολή *Καλλιτέχνες*, χρησιμοποιήστε τον τροχό για να φωτίσετε το αρχικό ενός συγκεκριμένου καλλιτέχνη και πιέστε **OK** για την επιλογή του.
- > Στη συνέχεια, πιέστε **ΑΠΟΣΤΟΛΗ** για την αναπαραγωγή του(των) άλμπουμ αυτού του καλλιτέχνη.
- > Εάν θέλετε να επιλέξετε ένα συγκεκριμένο άλμπουμ ή κομμάτι, πιέστε **OK** για να μετακινηθείτε προς τα κάτω μεταξύ των επιπέδων και πιέστε **ΑΠΟΣΤΟΛΗ** για να αρχίσετε την αναπαραγωγή.

OK = Για να επιλέξετε τις επιλογές και να μετακινηθείτε προς τα κάτω μεταξύ επιπέδων.

ΑΠΟΣΤΟΛΗ = Για να ξεκινήσετε τη τυχαία αναπαραγωγή σε οποιοδήποτε επίπεδο μιας προβολής.

Χρήσιμη συμβουλή ...

Για την αυτόματη αναπαραγωγή του κομματιού που ακούσατε τελευταία φορά, πιέστε **Music** και περιμένετε μερικά δευτερόλεπτα.

Για τη λειτουργία της συσκευής αναπαραγωγής μουσικής ...

Κατά την αναπαραγωγή, χρησιμοποιήστε τα ακόλουθα πλήκτρα για τη βασική λειτουργία:

- > Γυρίστε τον τροχό για να ρυθμίσετε την ένταση.
- > Για να μετακινηθείτε μεταξύ κομματιών ή άλμπουμ, πιέστε το κάτω μέρος της οθόνης και στη συνέχεια χρησιμοποιήστε τα βέλη για μετακίνηση, όπως απεικονίζεται.
- > Πιέστε **ΑΠΟΣΤΟΛΗ** για να διακόψετε προσωρινά ή να συνεχίσετε την αναπαραγωγή.
- > Πιέστε **ΤΕΛΟΣ** για να σταματήσετε την αναπαραγωγή και να κλείσετε τη συσκευή αναπαραγωγής.

Σημειώστε ότι μπορείτε να χειριστείτε τη συσκευή αναπαραγωγής μουσικής μόνο όταν βρίσκεστε σε λειτουργία *Τώρα παίζει*. Για να επιστρέψετε στη λειτουργία *Τώρα παίζει*, απλά πιέστε το κέντρο της οθόνης.

Χρήσιμη συμβουλή ...

Για εναλλαγή μεταξύ της συσκευής αναπαραγωγής μουσικής και του τηλεφώνου κατά την αναπαραγωγή, απλώς πιέστε **Music**.

Χαλαρώστε με Καθαρή μουσική ...

Εάν θέλετε να ακούσετε μουσική χωρίς ενόχληση από εισερχόμενες κλήσεις ή μηνύματα:

- > Σε κατάσταση αδράνειας, πιέστε το **ευθύγραμμο πλήκτρο** στο κάτω μέρος της οθόνης για να ανακαλέσετε τα τρία πλήκτρα συντόμευσης.
- > Πιέστε **🎵** για να ενεργοποιήσετε το Καθαρή μουσική.

Στη συνέχεια, το τηλέφωνο θα κατευθύνει όλες τις κλήσεις στα φωνητικά μηνύματα.

Αναπαραγωγή μουσικής κατά την πτήση ...

Μπορείτε να ενεργοποιήσετε την επιλογή *Λειτουργία πτήσης* στο μενού **Περισσότερα**, όποτε πρέπει να απενεργοποιήσετε το τηλέφωνο αλλά θέλετε να απολαύσετε τη μουσική – για παράδειγμα, κατά τη διάρκεια μιας πτήσης.

Χρήσιμη συμβουλή ...

Για να αποκτήσετε πρόσβαση σε πρόσθετες επιλογές κατά την αναπαραγωγή μουσικής, μπορείτε να ανακαλέσετε το μενού **Περισσότερα**.

Για να φορτίσετε το τηλέφωνο, συνδέστε τον επιτραπέζιο φορτιστή στο ρεύμα και τοποθετήστε το τηλέφωνο στο φορτιστή.

Ο επιτραπέζιος φορτιστής σας επιτρέπει τη σύνδεση του τηλεφώνου με τον υπολογιστή σας μέσω της υποδοχής USB.

Εάν θέλετε να χρησιμοποιήσετε το τηλέφωνο, ενόσω βρίσκεται στο φορτιστή, μπορείτε επίσης να συνδέσετε τα ακουστικά που περιλαμβάνονται.

Μπορείτε επίσης να χρησιμοποιήσετε το φορτιστή ταξιδιού που περιλαμβάνεται για να φορτίσετε το τηλέφωνο – απλώς συνδέστε τον απευθείας στο τηλέφωνο.

Σχετικά με τη φόρτιση

Για την πλήρη φόρτιση του τηλεφώνου απαιτούνται περίπου τρεις ώρες. Όταν φορτιστεί πλήρως, το τηλέφωνο διαθέτει αρκετή ισχύ:

- Για έως τρεις ώρες ομιλίας.
- Για έως 11 ημέρες σε κατάσταση αναμονής.

Κατά την αναπαραγωγή μουσικής εκτός σύνδεσης ...

- Για έως πέντε ώρες όταν χρησιμοποιείτε το ηχείο.
- Για έως 13 ώρες όταν χρησιμοποιείτε τα ακουστικά.

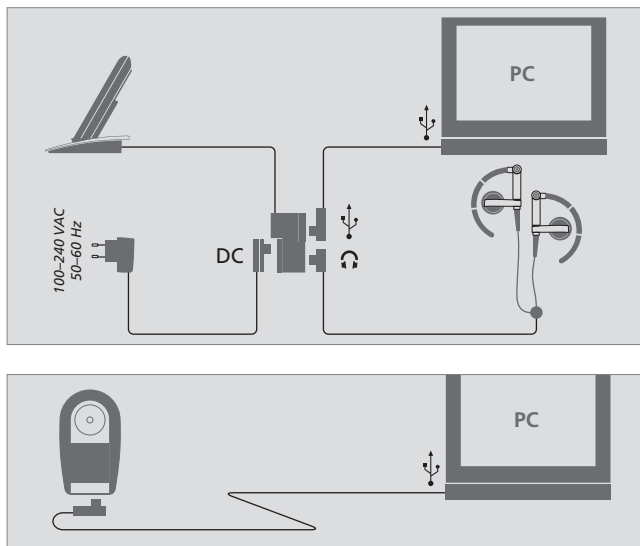

Όταν η φόρτιση της μπαταρίας είναι χαμηλή:

- Ακούγεται ένας προειδοποιητικός ήχος.
- Εμφανίζεται το μήνυμα 'Χαμηλή μπαταρία'.
- Αναβοσβήνει το εικονίδιο της άδειας μπαταρίας (☐).

Χρήσιμη συμβουλή ...

Είναι επίσης εφικτή η σύνδεση του τηλεφώνου με τη διάταξη του ηχοσυστήματος Bang & Olufsen που διαθέτετε. Για να το κάνετε αυτό, χρησιμοποιήστε τη γραμμή εξόδου που περιλαμβάνεται.

ΣΗΜΕΙΩΣΗ! Συνιστούμε ο υπολογιστής σας να διαθέτει παροχή ρεύματος με γείωση.

Τοποθέτηση και χρήση του EarSet 3

Για βέλτιστη ποιότητα ήχου, συνιστούμε να συναρμολογήσετε, να τοποθετήσετε και να ρυθμίσετε τα ακουστικά που συνοδεύουν τη συσκευή όπως απεικονίζεται σε αυτή τη σελίδα.

ΠΡΟΕΙΔΟΠΟΙΗΣΗ! Η παρατεταμένη χρήση σε υψηλή ένταση μπορεί να προκαλέσει βλάβες στην ακοή!

Για τη χρήση των ακουστικών ...

Πρώτα, τοποθετήστε το αριστερό ακουστικό. Στη συνέχεια, περάστε το καλώδιο πίσω από το λαιμό σας και τοποθετήστε το δεξί ακουστικό στο αυτί σας.

Για το χειρισμό των ακουστικών ...

- > Πιέστε το κέντρο του μικροφώνου (A) για να απαντήσετε σε μία κλήση.
- > Πιέστε ξανά για να τερματίσετε την κλήση.
- > Πιέστε και κρατήστε πιεσμένο για επανάκληση του τελευταίου αριθμού.

Για να κρατήσετε το καλώδιο του μικροφώνου στη θέση του, χρησιμοποιήστε το κλιπ που περιλαμβάνεται (B).

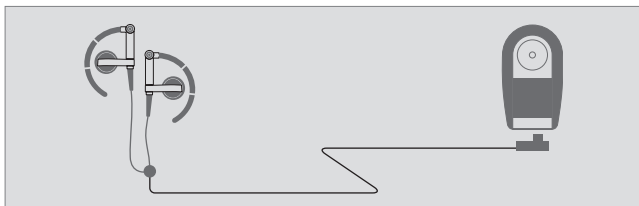
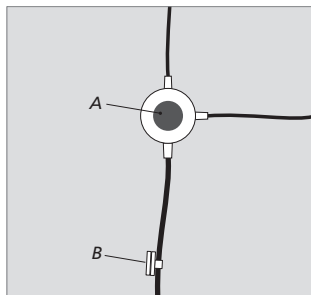
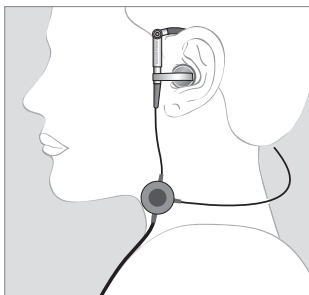
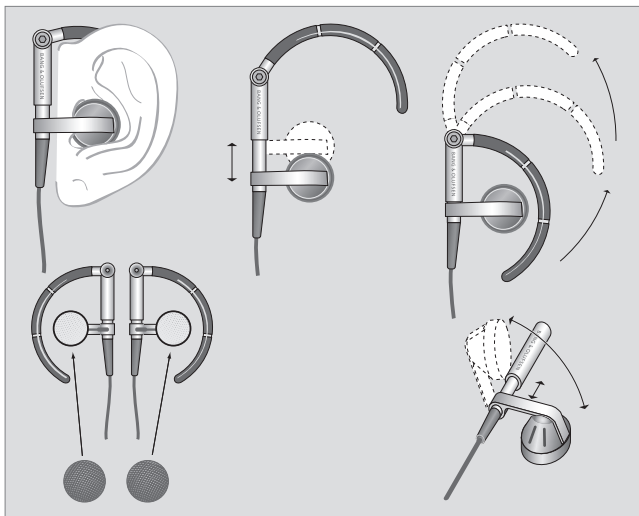

Μπορείτε να συγχρονίσετε το τηλέφωνό σας με το Outlook®, εάν θέλετε, για παράδειγμα, να μεταφέρετε επαφές ή καταχωρήσεις ημερολογίου στο τηλέφωνο.

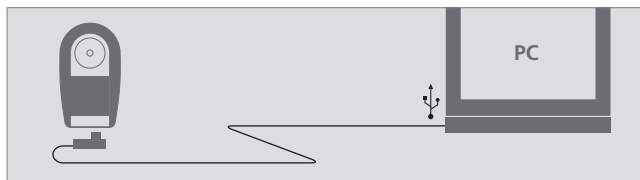

Το τηλέφωνο μπορεί να συγχρονιστεί με το Outlook είτε μέσω του καλωδίου USB είτε μέσω BlueTooth®:

- > Συνδέστε το τηλέφωνο στον υπολογιστή σας ή στο BlueTooth.
- > Επιλέξτε *Μεταφορά*.
- > Επιλέξτε *PC Studio*.
- > Στη συνέχεια, εκκινήστε το *Samsung PC Studio* στον υπολογιστή και επιλέξτε *Συγχρονισμός*.

Για περισσότερες πληροφορίες, ανατρέξτε στον εκτεταμένο Οδηγό CD-rom που συνοδεύει αυτό το προϊόν.

Κάθε προϊόν της Bang & Olufsen που αγοράζεται από εξουσιοδοτημένο κατάστημα πώλησης της Bang & Olufsen, συνοδεύεται από εγγύηση έναντι ελαττωμάτων στην κατασκευή ή στα υλικά.

Εγγυητής είναι το εξουσιοδοτημένο κατάστημα πώλησης της Bang & Olufsen ή κατ' επέκταση ο εθνικός αντιπρόσωπος της Bang & Olufsen. Η διάρκεια της εγγύησης είναι 24 μήνες, εκτός εάν καθορίζεται διαφορετικά στη χώρα αγοράς του προϊόντος. Η εγγύηση καλύπτει τα έξοδα επισκευής του προϊόντος (π.χ. ανταλλακτικά και εργατικά). Η εγγύηση καλύπτει επίσης τα αξεσουάρ. Υπάρχει 24μηνο δικαίωμα απαίτησης στα εξαρτήματα που έχουν αντικατασταθεί ή επισκευαστεί. Η εγγύηση έχει διεθνή ισχύ. Θα τηρηθεί από όλα τα εξουσιοδοτημένα καταστήματα πώλησης της Bang & Olufsen.

Η εγγύηση δεν καλύπτει βλάβες που οφείλονται σε ατυχήματα, συμπεριλαμβανομένων των βλαβών από κεραυνό, νερό, φωτιά, μεταφορά, κακή χρήση ή αμέλεια.

Η Bang & Olufsen δεν ευθύνεται για τυχόν έμμεσες ή συνεπαγόμενες βλάβες. Η εγγύηση δεν καλύπτει την ενοικίαση προϊόντων αντικατάστασης και το κόστος μετατροπής που απαιτείται για την προσαρμογή του προϊόντος σε διαφορετική τάση ρεύματος ή πρότυπα μετάδοσης. Η αντικατάσταση π.χ. των μπαταριών δεν καλύπτεται από την εγγύηση.

Η εγγύηση παύει να ισχύει εάν το προϊόν επισκευαστεί ή τροποποιηθεί από πρόσωπο μη εξουσιοδοτημένο από την Bang & Olufsen, ή εάν ο αριθμός σειράς αφαιρεθεί από το προϊόν.

Εάν σκοπεύετε να χρησιμοποιήσετε το προϊόν ήχου/εικόνας σε διαφορετική χώρα, συνιστούμε να συμβουλευθείτε το κατάστημα αγοράς σχετικά με την τάση τροφοδοσίας και τα ραδιοηλεκτρονικά πρότυπα που ισχύουν στη χώρα όπου πρόκειται να μετακινηθείτε. Το κατάστημα πώλησης θα σας ενημερώσει για τις πιθανές μετατροπές.

Στην Ιαπωνία, τη Βόρεια Αμερική, τη Νότια Αμερική, την Ταϊβάν και τη Βόρεια Κορέα δεν είναι εφικτή η επισκευή ή μετατροπή τηλεοράσεων ή συσκευών εγγραφής εικόνας που δεν έχουν παραχθεί συγκεκριμένα για χρήση σε αυτές τις χώρες.

Για να ισχύει η εγγύηση, κανονικά απαιτείται ένα έγγραφο που να δηλώνει τα εξής:

- Ονομασία προϊόντος και αριθμός τύπου
- Αριθμός σειράς
- Ημερομηνία αγοράς/μεταφοράς
- Περίοδος εγγύησης
- Σφραγίδα και υπογραφή του εξουσιοδοτημένου καταστήματος πώλησης της Bang & Olufsen



Απόρριψη Ηλεκτρικού και Ηλεκτρονικού Εξοπλισμού (Waste Electrical and Electronic Equipment ή WEEE) – Προστασία περιβάλλοντος

Το Ευρωπαϊκό κοινοβούλιο και το Συμβούλιο της Ευρωπαϊκής Ένωσης έχουν εκδώσει την οδηγία περί απόρριψης ηλεκτρικού και ηλεκτρονικού εξοπλισμού. Σκοπός της οδηγίας είναι η πρόληψη απόρριψης ηλεκτρικού και ηλεκτρονικού εξοπλισμού και η προώθηση της επαναχρησιμοποίησης και ανακύκλωσης καθώς και άλλων μορφών περισυλλογής τέτοιων απορριμμάτων. Συνεπώς, η οδηγία αφορά κατασκευαστές, αντιπροσώπους και καταναλωτές.

Η οδηγία WEEE (περί απόρριψης ηλεκτρικού και ηλεκτρονικού εξοπλισμού) απαιτεί τόσο οι κατασκευαστές όσο και οι τελικοί χρήστες να διαθέτουν τον ηλεκτρικό και ηλεκτρονικό εξοπλισμό και εξαρτήματα με περιβαλλοντικά φιλικό και ασφαλή τρόπο, και ο εξοπλισμός και τα απορρίμματα να επαναχρησιμοποιούνται ή περισυλλέγονται για τα υλικά τους ή την ενέργεια.

Ο ηλεκτρικός και ηλεκτρονικός εξοπλισμός και τα εξαρτήματα δεν πρέπει να απορρίπτονται μαζί με τα συνηθισμένα οικιακά απορρίμματα. Όλος ο ηλεκτρικός και ηλεκτρονικός εξοπλισμός και τα εξαρτήματα πρέπει να συλλέγονται και να απορρίπτονται χωριστά.

Τα προϊόντα και οι εξοπλισμοί που πρέπει να συλλέγονται για επαναχρησιμοποίηση, ανακύκλωση και άλλες μορφές περισυλλογής φέρουν τη σήμανση του εικονογράμματος που εικονίζεται. Όταν απορρίπτετε ηλεκτρικό και ηλεκτρονικό εξοπλισμό χρησιμοποιώντας τα συστήματα συλλογής που είναι διαθέσιμα στη χώρα σας, προστατεύετε το περιβάλλον, την ανθρώπινη υγεία και συμβάλλετε στη λογική χρήση των φυσικών πόρων. Η συλλογή ηλεκτρικού και ηλεκτρονικού εξοπλισμού και απορριμμάτων προστατεύει από τον κίνδυνο μόλυνσης της φύσης με τις επικίνδυνες ουσίες οι οποίες μπορεί να υπάρχουν σε ηλεκτρικά και ηλεκτρονικά προϊόντα και εξοπλισμούς.

Το κατάστημα πώλησης της Bang & Olufsen θα σας βοηθήσει και θα σας συμβουλευτεί σχετικά με το σωστό τρόπο απόρριψης για τη χώρα σας.

CE Το παρόν προϊόν συμμορφώνεται με τις διατάξεις των Οδηγιών 1999/5/EC και 2006/95/EC.

Οι τεχνικές προδιαγραφές, τα χαρακτηριστικά και η χρήση τους υπόκεινται σε μεταβολή χωρίς προειδοποίηση!

Μόνο για την αγορά των ΗΠΑ!

ΣΗΜΕΙΩΣΗ: Ο παρών εξοπλισμός έχει δοκιμαστεί και διαπιστωθεί ότι συμμορφώνεται με τα όρια που έχουν τεθεί για ψηφιακές συσκευές τάξης Β, σύμφωνα με το τμήμα 15 των Κανονισμών FCC. Αυτά τα όρια έχουν σχεδιαστεί για να παρέχουν εύλογη προστασία έναντι επιβλαβών παρεμβολών σε οικιακή εγκατάσταση. Ο παρών εξοπλισμός παράγει, χρησιμοποιεί και μπορεί να εκπέμψει ραδιοσυχνотική ενέργεια και, εάν δεν εγκατασταθεί και χρησιμοποιηθεί σύμφωνα με τις οδηγίες, ενδέχεται να προκαλέσει επιβλαβείς παρεμβολές στις ραδιοεπικοινωνίες. Ωστόσο, δεν εγγυάται ότι δεν θα δημιουργηθούν παρεμβολές σε μια συγκεκριμένη εγκατάσταση. Εάν ο παρών εξοπλισμός προκαλεί επιβλαβείς παρεμβολές στη ραδιοφωνική ή τηλεοπτική λήψη, οι οποίες μπορούν να διαπιστωθούν από την απενεργοποίηση και ενεργοποίηση του εξοπλισμού, συνιστάται στο χρήστη να προσπαθήσει να επιλύσει την παρεμβολή με ένα ή περισσότερα από τα ακόλουθα μέτρα:

- Αλλάξτε τον προσανατολισμό ή τη θέση της κεραίας λήψης.
- Αυξήστε την απόσταση ανάμεσα στον εξοπλισμό και το δέκτη.
- Συνδέστε τον εξοπλισμό σε πρίζα διαφορετικού κυκλώματος από αυτό στο οποίο έχει συνδεθεί ο δέκτης.
- Για βοήθεια, συμβουλευθείτε το κατάστημα πώλησης ή έναν έμπειρο τεχνικό ραδιοφώνου/τηλεόρασης.

Μόνο για την αγορά του Καναδά!

Η παρούσα ψηφιακή συσκευή τάξης Β πληροί όλες τις απαιτήσεις των Κανονισμών Σχετικά με Εξοπλισμούς που Προκαλούν Παρεμβολές του Καναδά.



3509529070800008